

# TIMBER FRAME

Soluciones para proyectar y construir con entramado ligero



 **rothoblaas**

Solutions for Building Technology

# CONTEXTOS DE APLICACIÓN

## PARED DE ENTRAMADO LIGERO CON VENTANA [vista interna]

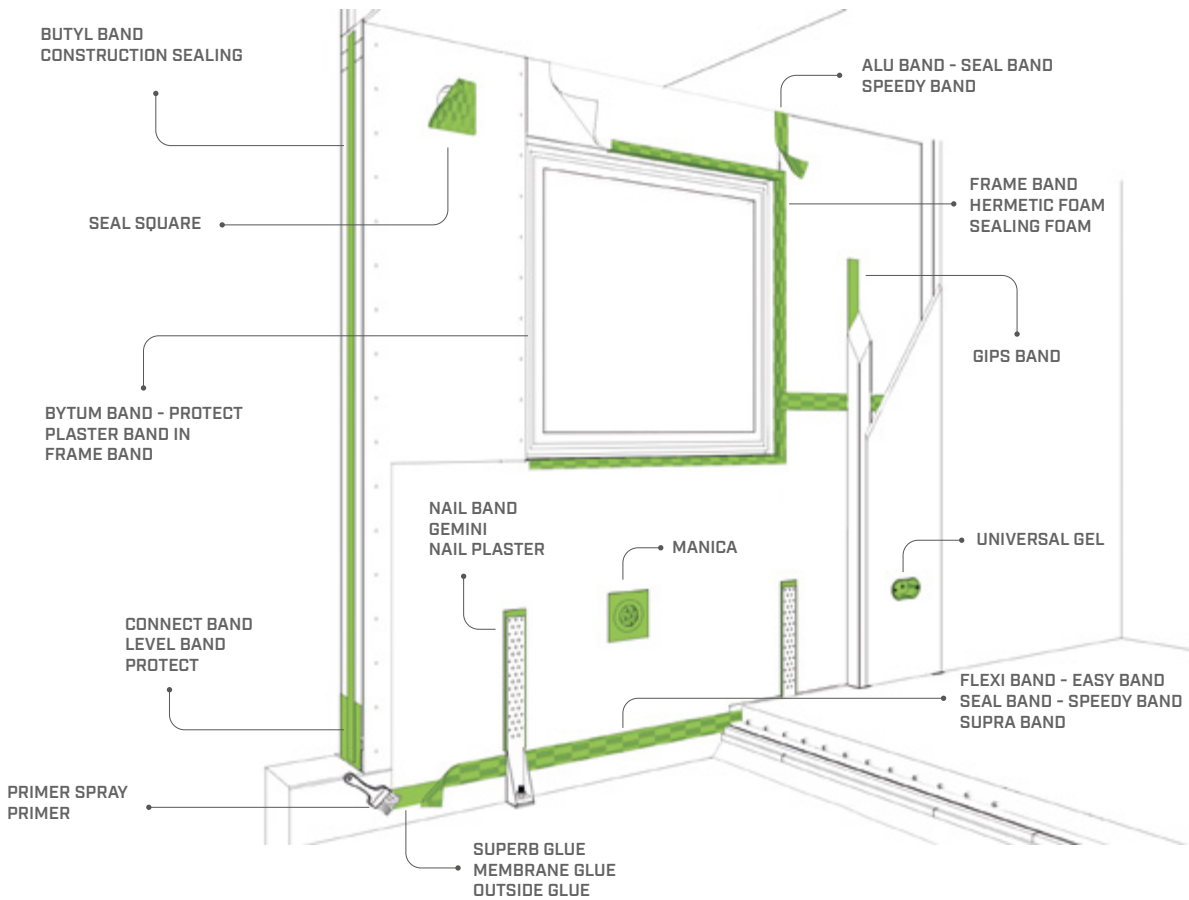

## PARED Y TEJADO

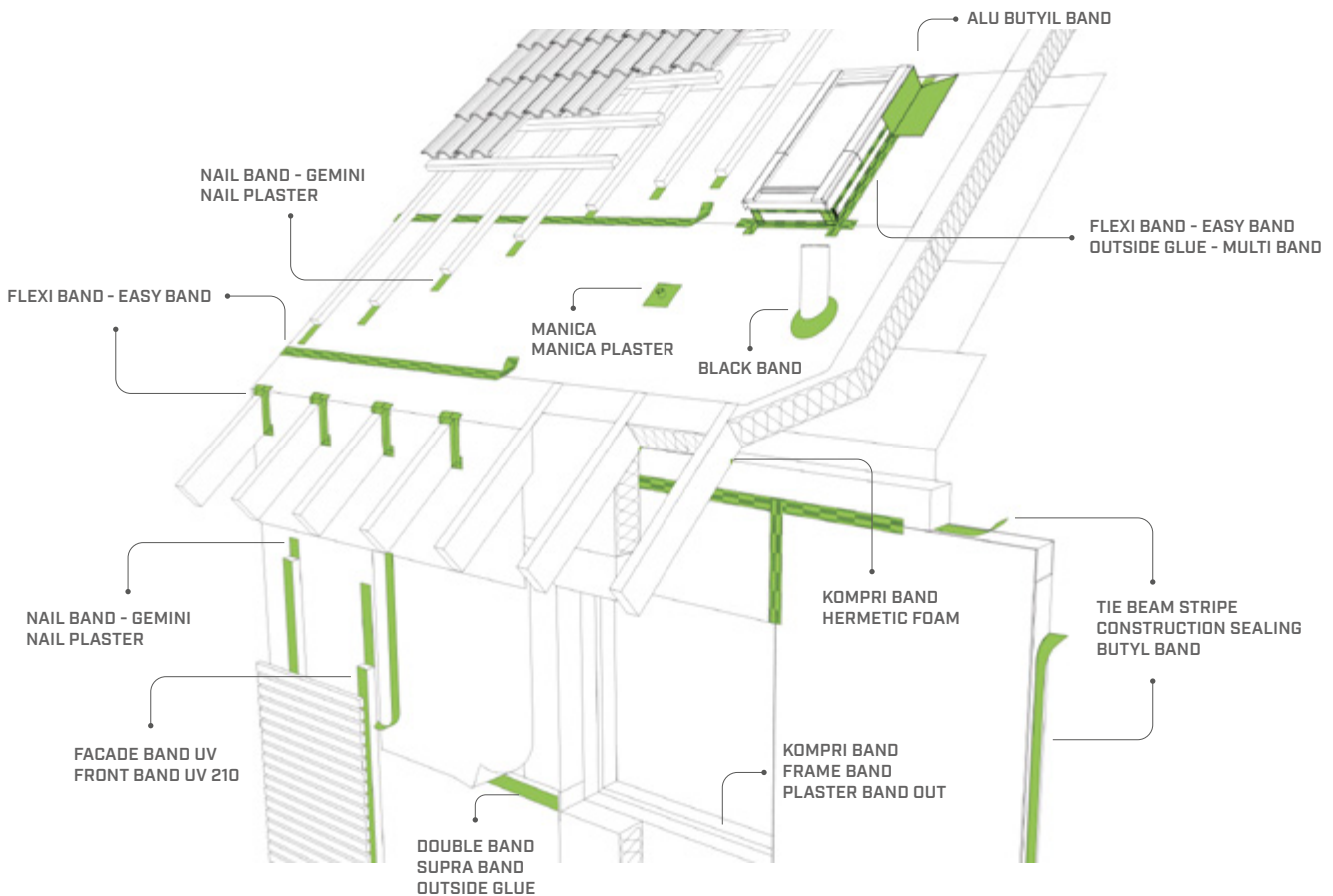

# CONSTRUCCIÓN DE CALIDAD

La construcción moderna obliga a prestar atención algunos aspectos que, hasta hace pocos años, se consideraban secundarios, como el ahorro energético, la reducción de la contaminación acústica o la resistencia a los seísmos o a otros acontecimientos naturales excepcionales, todos estrechamente relacionados con la aplicación de tecnologías avanzadas y productos de calidad.

## HERRAMIENTAS DE INSPECCIÓN

Con el **BLOWER DOOR TEST**, el edificio se somete a una sobrepresión de 50 Pa y se mide la cantidad de aire que se filtra por las superficies que encierran el envolvente. El valor  $n_{50}$  [1/h] expresa la relación entre el volumen de aire dispersado en una hora y el volumen total del edificio.

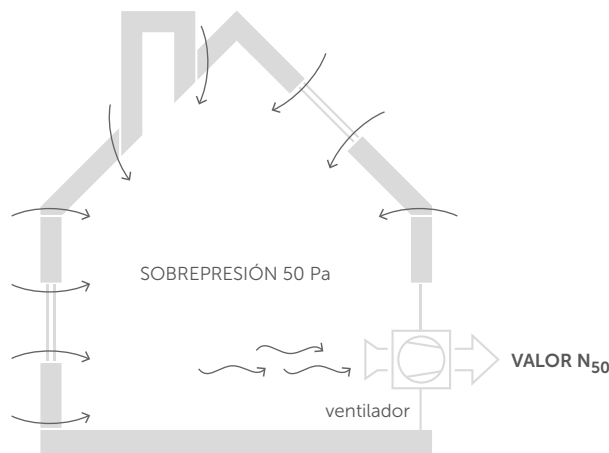

### VALORES $N_{50}$ [1/h]

- Casa pasiva  $\leq 0,6/h$
- Edificio con bajo consumo de energía  $\leq 2,0/h$
- Edificio con un equipo de ventilación de aire forzado  $\leq 1,5/h$
- Edificio tradicional  $\leq 3,0/h$

## REDUCCIÓN DEL CONSUMO DE ENERGÍA

Numerosos estudios indican que el uso energético de los edificios provoca más del 40% de las emisiones mundiales de  $CO_2$ .

Por tanto, una mayor atención por el diseño orientado a la reducción del consumo de energía resulta esencial tanto para un ahorro económico como para un mayor cuidado del medio ambiente.

### MATERIALES

Madera como material ecosostenible.

### INDOOR AIR QUALITY

Aire más sano, mayor calidad de vida.

### FUENTES RENOVABLES

Sostenibilidad medioambiental y energías primarias.

### VENTILACIÓN

Recambio controlado del aire para un excelente confort.

### AGUA

Reducción del consumo de agua.

### LUGAR

Importancia de la orientación y contribuciones solares.

# ATENCIÓN AL DETALLE

La durabilidad de la madera está estrechamente relacionada con su protección del agua: se necesita una colocación correcta para impedir infiltraciones del exterior, subidas de humedad del subsuelo y sellados inadecuados.

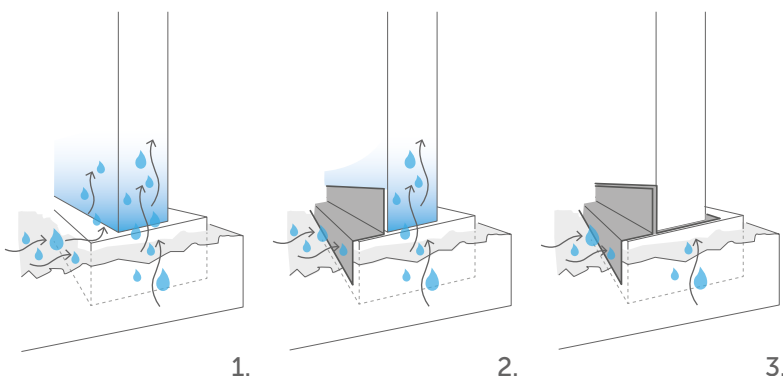

### 1. CRITICIDAD

Fenómeno de la humedad por capilaridad.

### 2. PROTECCIÓN LATERAL

Láminas bituminosas, bandas bituminosas.

### 3. PROTECCIÓN VERTICAL

Láminas continuas impermeables, bandas bituminosas y butílicas.

# ALU START

SISTEMA DE ALUMINIO PARA LA FIJACIÓN AL SUELO DE EDIFICIOS



PECULIARIDAD	realce y nivelación de paneles de TIMBER FRAME
ANCHURA	de 100 a 160 mm
RESISTENCIA	en todas las direcciones de sollicitación
FIJACIONES	LBA, LBS, SKR-E, AB1, VIN-FIX PRO, EPO-FIX PLUS

# CONNECT BAND

CORTA PARED SELLANTE PARA SUBSUELOS IRREGULARES

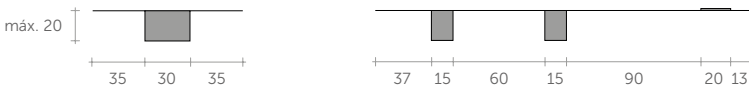

PECULIARIDAD	impermeabilización de la fijación al suelo con superficies irregulares
MATERIAL	EPDM con cintas autoexpansibles en espuma poliuretánica impregnada
DIMENSIONES	100 mm x 25 m   250 mm x 25 m



# LEVEL BAND

CORTA PARED SELLANTE PARA SUBSUELOS REGULARES

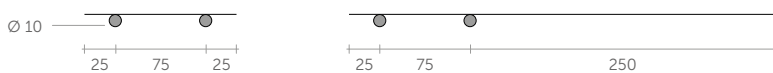
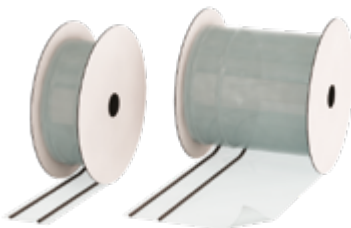

PECULIARIDAD	impermeabilización de la fijación al suelo con superficies regulares
MATERIAL	polietileno (PE) y perfiles de EPDM de células cerradas
DIMENSIONES	125 mm x 25 m   350 mm x 25 m



## PROTECT

BANDA BUTÍLICA AUTOADHESIVA ENFOSCABLE



EN 13956



PECULIARIDAD	impermeabilización y sellado de la fijación al suelo y cerramientos
MATERIAL	compuesto butílico adhesivo con soporte de tejido de poli-propileno (PP) y película de separación
DIMENSIONES	330 mm x 10 m   500 mm x 10 m
ESPESOR	1 mm

## GROUND BAND

LÁMINA BITUMINOSA AUTOADHESIVA



EN 13707  
EN 13969  
EN 14967

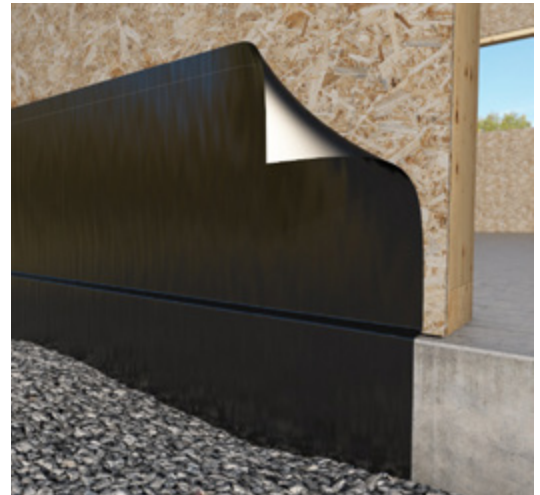

PECULIARIDAD	autosoldante y autoadhesiva
MATERIAL	compuesto bituminoso untado en una película de polietileno (PE) de alta densidad y película de separación
DIMENSIONES	200 mm x 20 m   500 mm x 20 m   1000 mm x 20 m
ESPESOR	1,5 mm

## SKR-E

ANCLAJE ATORNILLABLE PARA HORMIGÓN CE1



R120



SEISMIC C2



ETA-19/0100



PECULIARIDAD	tornillo para hormigón
CABEZA	cabeza hexagonal con falsa arandela
DIÁMETRO	de 8 a 16 mm
LONGITUD	de 80 a 290 mm

## WHT

### ANGULAR PARA FUERZAS DE TRACCIÓN



ETA-11/0086



PECULIARIDAD	uniones de tracción
ALTURA	de 340 a 740 mm
ESPEJOR	3,0 mm
FIJACIONES	LBA, LBS, VIN-FIX PRO, EPO-FIX PLUS



## TITAN F

### ANGULAR PARA FUERZAS DE CORTE



ETA-11/0496



PECULIARIDAD	uniones de corte
ALTURA	71 mm
ESPEJOR	3,0 mm
FIJACIONES	LBA, LBS, VIN-FIX PRO, EPO-FIX PLUS, SKR, AB1



## WZU

### ANGULAR PARA FUERZAS DE TRACCIÓN



ETA



PECULIARIDAD	fijación de los montantes timber frame
ALTURA	de 90 a 480 mm
ESPEJOR	de 2,0 a 4,0 mm
FIJACIONES	LBA, LBS, VIN-FIX PRO



Descubre la gama completa de **PLACAS Y CONECTORES PARA MADERA** en nuestro sitio web o pide el catálogo a tu agente de confianza.  
[www.rothoblaas.es](http://www.rothoblaas.es)



## WHT PLATE C CONCRETE

### PLACAS PARA FUERZAS DE TRACCIÓN

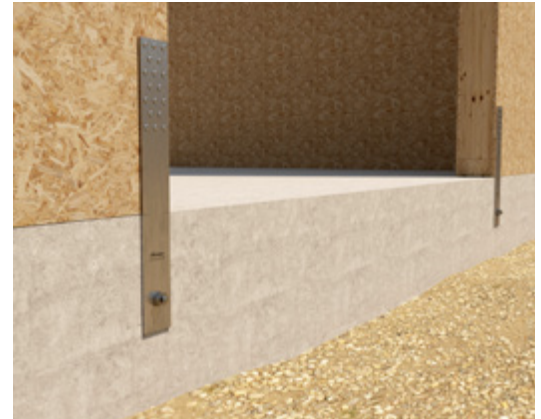

PECULIARIDAD	uniones de tracción en hormigón
ALTURA	440   540 mm
ESPEJOR	3,0 mm
FIJACIONES	LBA, LBS, SKR, VIN-FIX PRO, EPO-FIX PLUS

## TITAN PLATE T TIMBER

### PLACAS PARA FUERZAS DE CORTE



PECULIARIDAD	uniones de corte madera-madera
ALTURA	200   300 mm
ESPEJOR	3,0 mm
FIJACIONES	LBA, LBS

## LBV

### PLACAS PERFORADAS

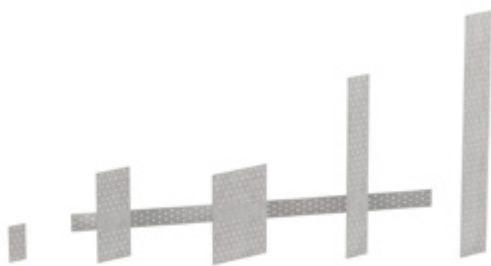

PECULIARIDAD	fijación de tracción
ALTURA	de 120 a 1200 mm
ESPEJOR	de 1,5 a 2,5 mm
FIJACIONES	LBA, LBS



¡Diseña de manera simple, rápida e intuitiva!  
 Descubre lo fácil que es encontrar las mejores soluciones para tu proyecto. [www.rothoblaas.es](http://www.rothoblaas.es)



# MATERIALES Y REVESTIMIENTOS

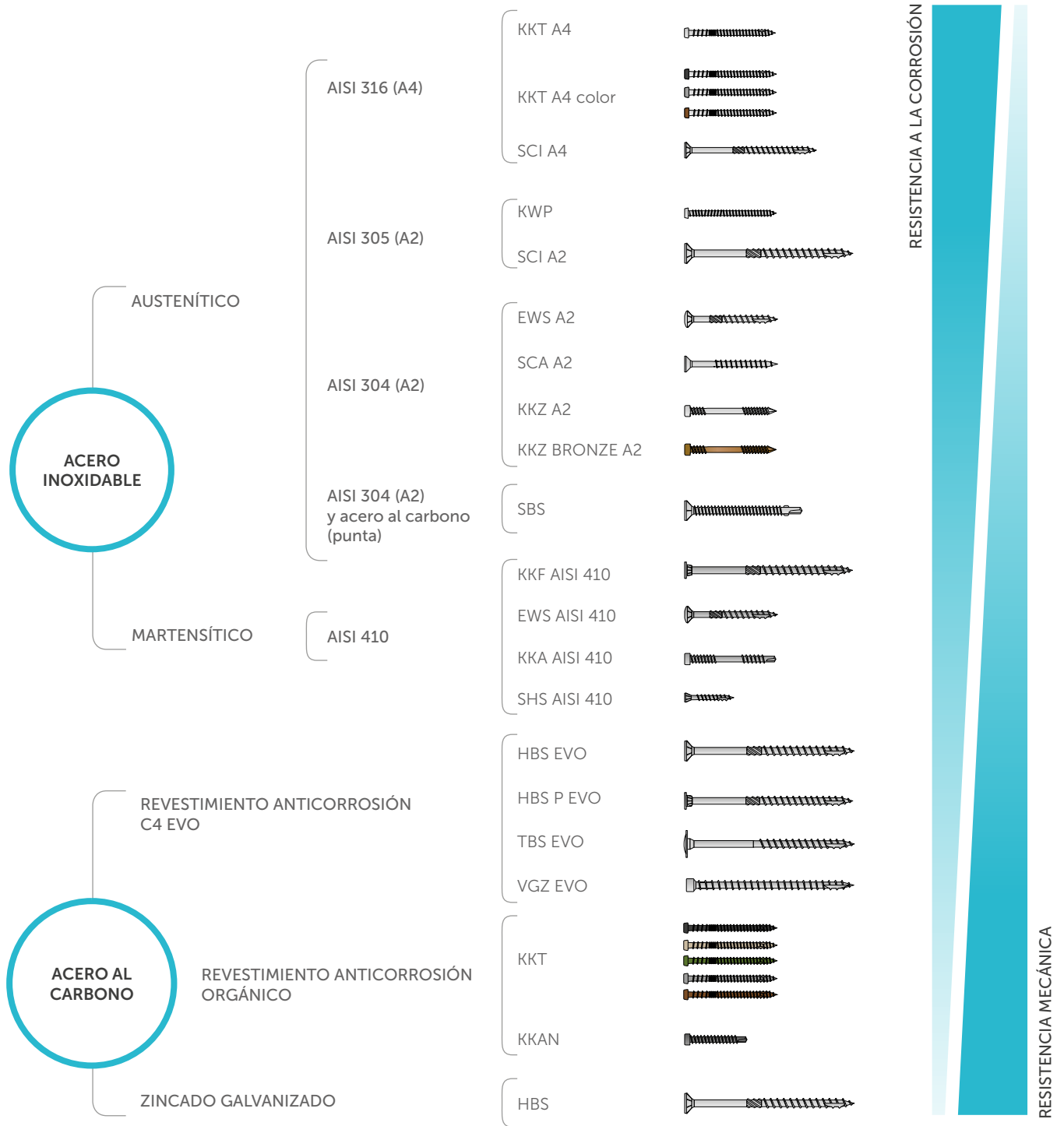

## C4 EVO COATING

Es un revestimiento multicapa compuesto por:

- Una capa funcional externa de aproximadamente 15-20 µm de matriz epóxica con cargas de hojuelas de aluminio, que confiere al revestimiento una excelente resistencia a los esfuerzos mecánicos y térmicos. Además, las hojuelas de aluminio actúan, cuando es necesario, como ánodos de sacrificio para la protección catódica del metal que compone el tornillo.
- Una capa de adhesión central para la capa funcional externa.
- Una capa interna de zinc de aproximadamente 4 µm con función de capa adicional de resistencia a la corrosión.

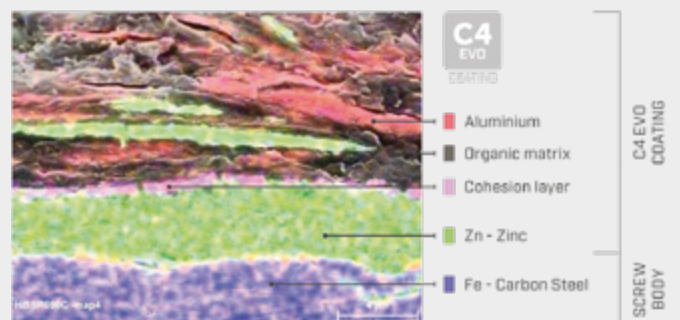



# UNIONES TECHO-PARED

## SOLICITACIONES FUERA DE EJE

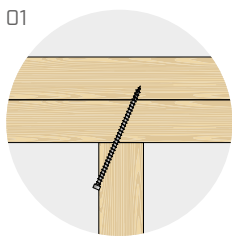
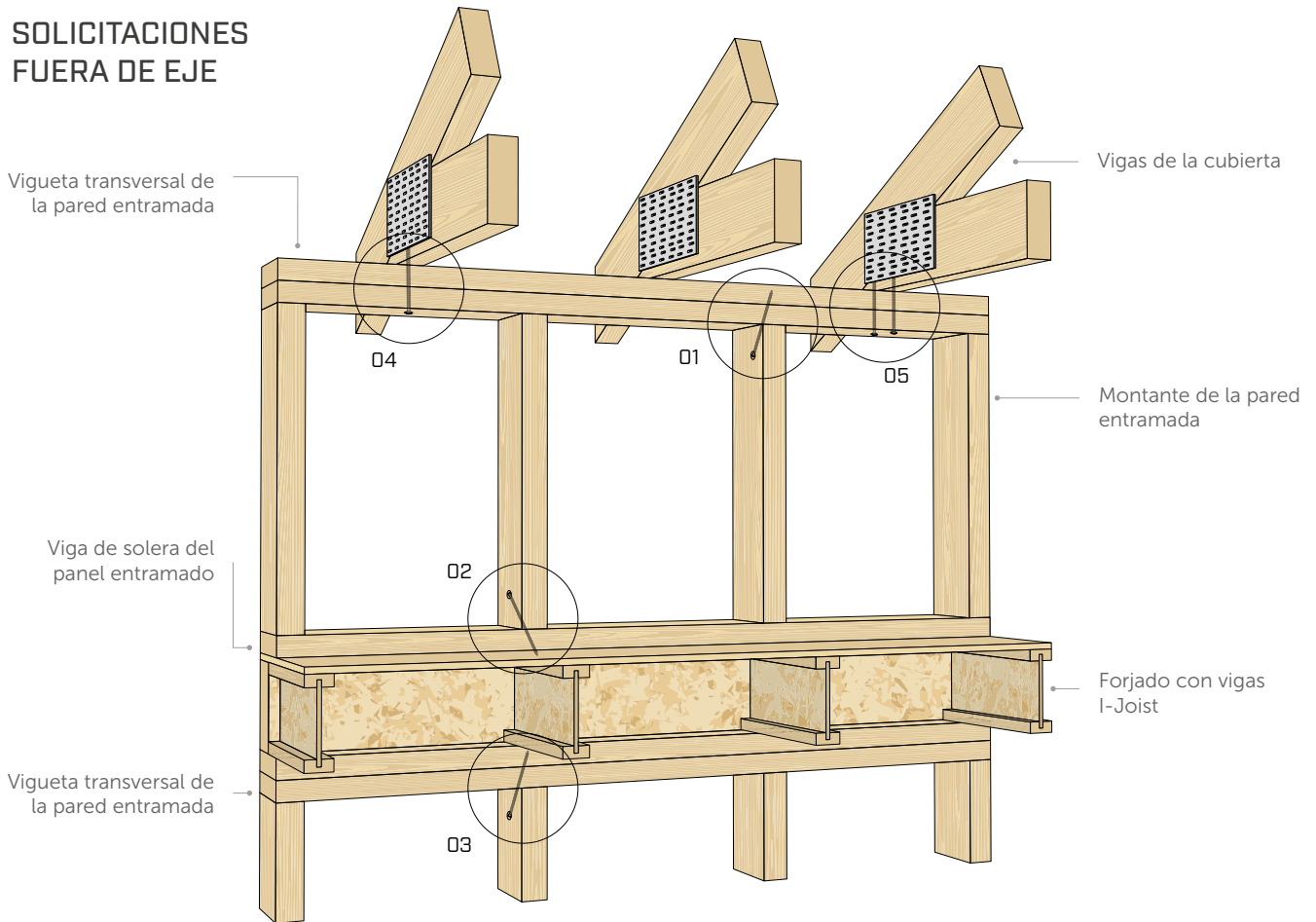

Unión montante-vigueta transversal con un único conector inclinado

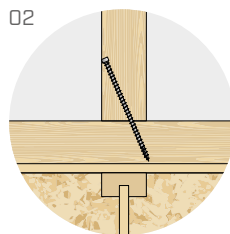

Unión vigueta transversal-viga de solera con un único conector inclinado

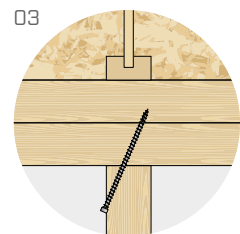

Unión montante-vigueta transversal con un único conector inclinado

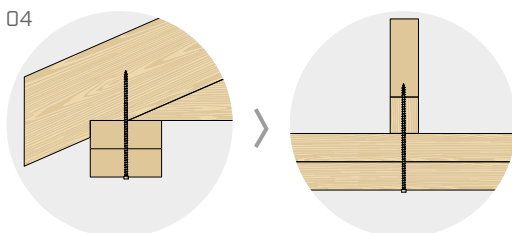

Unión montante-vigueta transversal con un único conector inclinado

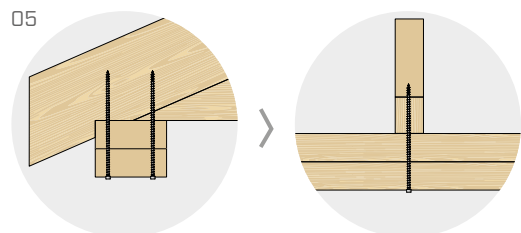

Unión vigueta transversal-cabrio con doble conector vertical

Descubre la gama completa de **TORNILLOS Y CONECTORES PARA MADERA** en nuestro sitio web o pide el catálogo a tu agente de confianza.  
[www.rothoblaas.es](http://www.rothoblaas.es)



## HBS

### TORNILLO DE CABEZA AVELLANADA



PECULIARIDAD	gama sumamente completa
CABEZA	avellanada con estrías bajo cabeza
DIÁMETRO	de 3,5 a 12,0 mm
LONGITUD	de 30 a 600 mm

## HBS SOFTWOOD BULK

### TORNILLO DE CABEZA AVELLANADA



PECULIARIDAD	maxi envase
CABEZA	avellanada con estrías bajo cabeza
DIÁMETRO	5,0   6,0 mm
LONGITUD	de 60 a 160 mm

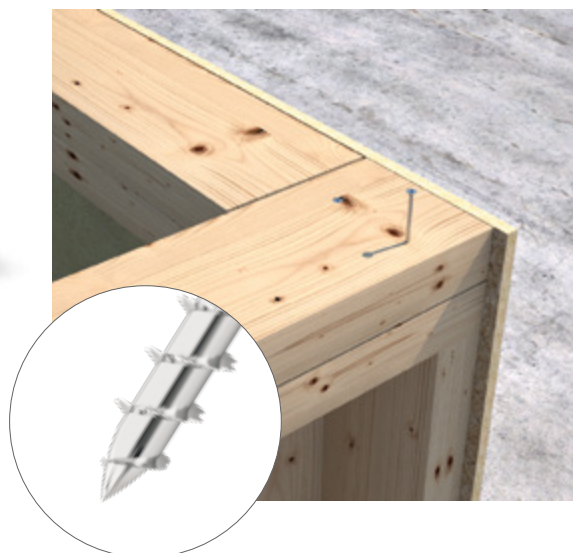

## HBS COIL

### TORNILLOS HBS ENCINTADOS

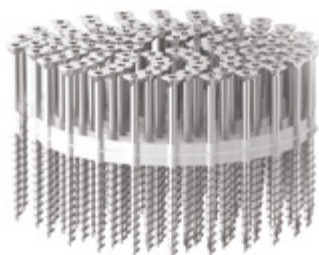

PECULIARIDAD	tornillo HBS encintado
CABEZA	avellanada con estrías bajo cabeza
DIÁMETRO	de 4,0 a 6,0 mm
LONGITUD	de 30 a 80 mm

## LBA

CLAVO DE ADHERENCIA EXCELENTE

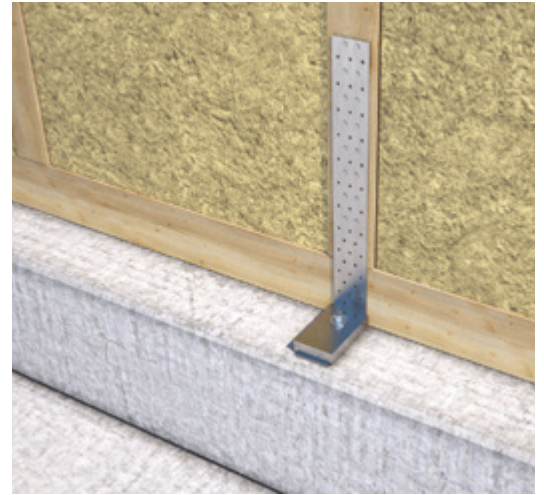

PECULIARIDAD	clavo moleteado
CABEZA	plana
DIÁMETRO	4,0   6,0 mm
LONGITUD	de 40 a 100 mm

## TBS

TORNILLO DE CABEZA ANCHA



BIT INCLUIDO



ETA-11/0030



PECULIARIDAD	tornillo con arandela integrada
CABEZA	ancha
DIÁMETRO	de 6,0 a 10,0 mm
LONGITUD	de 40 a 520 mm

## VGZ EVO FRAME

MINI CONECTOR TODO ROSCA DE CABEZA CILÍNDRICA



BIT INCLUIDO



ETA-11/0030



PECULIARIDAD	conector para secciones estrechas, ideal para uso en exteriores en clase de servicio 3
CABEZA	cilíndrica oculta
DIÁMETRO	5,3   5,6 mm
LONGITUD	de 80 a 160 mm

# LÁMINAS

## MONOLÍTICAS

Láminas dotadas de una capa funcional homogénea y continua. La permeancia de las láminas monolíticas viene dada por la capacidad del polímero del que están compuestas de **INTERACTUAR QUÍMICAMENTE** con las moléculas de agua. En efecto, algunos polímeros son capaces de interactuar químicamente con las moléculas de agua y, por tanto, de dejarse atravesar y convertirse en transpirables.

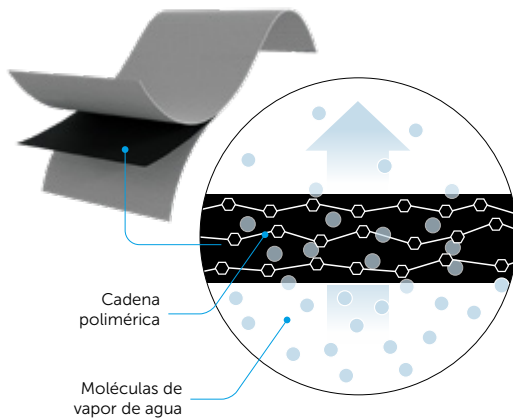

## MICROPOROSAS

Lámina con capa funcional provista de microporosidad, obtenida mediante elaboración mecánica en fase de producción. La permeabilidad al vapor de agua se garantiza gracias al **PRINCIPIO DE CAPILARIDAD**: la molécula de agua pasa por los microporos de la capa funcional envuelta dentro de una o dos capas de protección.

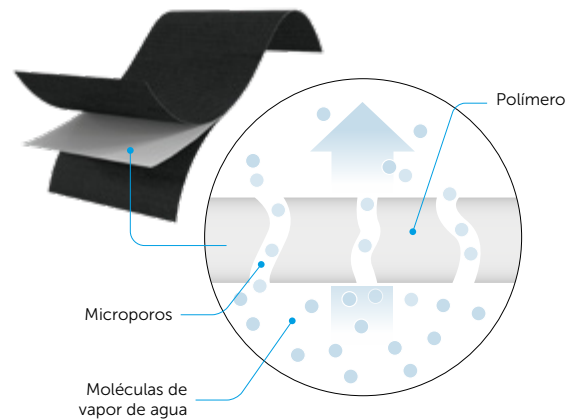

# CERRAMIENTO Y ESTRUCTURA

## TRES NIVELES DE PROTECCIÓN

El método de los tres niveles, utilizado convencionalmente en gran parte de los países europeos, identifica los niveles de aislamiento térmico y acústico para la correcta colocación del cerramiento. Para obtener el máximo rendimiento, conviene cuidar todos los niveles en la fase de diseño. Rothblaas propone soluciones específicas para cada uno de los tres niveles.

### NIVEL AZUL

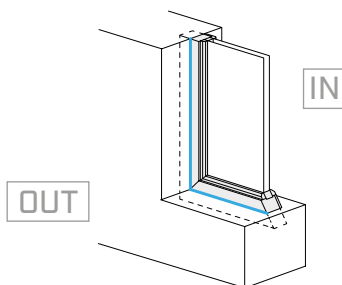

Es el nivel más externo, que garantiza la estanqueidad ante los agentes atmosféricos. Si no se trata correctamente, genera problemas de infiltraciones que pueden provocar la formación de condensación y moho.

### NIVEL AMARILLO

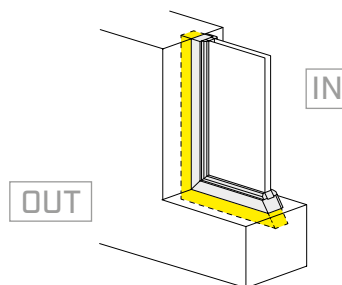

Nivel intermedio: debe garantizar la prestación termoacústica y la fijación mecánica. El problema surge del hecho de que, a menudo, lo que aísla bien del ruido no es igual de eficaz contra el frío.

### NIVEL ROJO

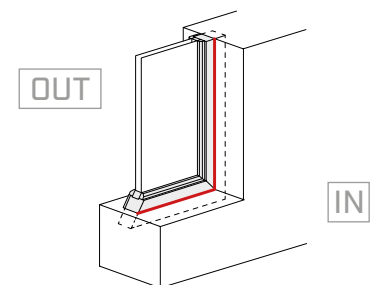

Nivel más interno, generalmente el más descuidado. Debe garantizar la estanqueidad al aire para evitar la formación de condensación en las juntas de colocación, que podría deteriorar las soluciones aislantes del nodo primario.

## EASY BAND

CINTA MONOADHESIVA UNIVERSAL



PECULIARIDAD	sellado de láminas y elementos constructivos, tanto en interiores como en exteriores
MATERIAL	soporte de polietileno (PE) con adhesivo acrílico, malla de refuerzo y película de separación
DIMENSIONES	50 mm x 25 m   60 mm x 25 m
VENTAJAS	versátil y estable también a temperaturas elevadas



## SEAL BAND

CINTA MONOADHESIVA PARA INTERIOR



PECULIARIDAD	sellado de láminas y elementos constructivos en interiores
MATERIAL	soporte de papel impregnado hidrorrepelente, adhesivo acrílico y película de separación
DIMENSIONES	60 mm x 40 m
VENTAJAS	disponible en versión con liner precortado para facilitar la colocación en las esquinas



## FRAME BAND

CINTA SELLANTE AUTOEXPANDIBLE PARA CERRAMIENTOS



PECULIARIDAD	sellado de cerramientos con alto poder fonoaislante
MATERIAL	espuma poliuretánica precomprimida impregnada con sustancias ignífugas y película de polietileno (PE)
DIMENSIONES	54 mm x 30 m   74 mm x 30 m
VENTAJAS	adecuado para sustituir los tres niveles de protección (véase introducción) sin productos adicionales



EN 13984

**ESTANQUEIDAD AL AIRE E IMPERMEABILIZACIÓN** son sinónimos de calidad, durabilidad y confort de la vivienda. Descubre nuestras soluciones en el sitio web o pide el catálogo a tu agente de confianza.  
[www.rothoblaas.es](http://www.rothoblaas.es)



# BARRIER ALU

## BARRERA DE VAPOR REFLECTANTE



PECULIARIDAD	impermeable al agua, bloquea completamente el paso del vapor y refleja internamente el calor
GRAMAJE	de 100 a 200 g/m <sup>2</sup>
TRANSMISIÓN DE VAPOR DE AGUA	versiones de Sd > 150 a Sd > 1500 m
SPECIAL	versiones de 3,0 m y clase de reacción al fuego B-s1, d0

# VAPOR

## FRENO DE VAPOR

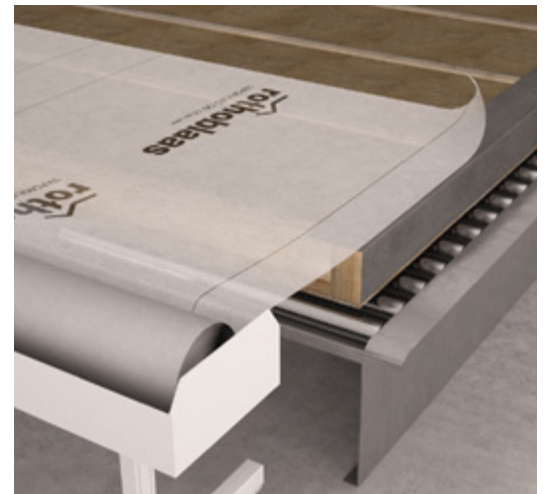

PECULIARIDAD	impermeable al agua, bloquea el vapor
GRAMAJE	de 100 a 225 g/m <sup>2</sup>
TRANSMISIÓN DE VAPOR DE AGUA	versiones de Sd = 4 m a Sd = 40 m
SPECIAL	versiones de 3,0 m

# CLIMA CONTROL

## LÁMINA DE DIFUSIÓN VARIABLE



PECULIARIDAD	impermeable al agua, regula el paso del vapor gracias al Sd variable
GRAMAJE	de 80 a 160 g/m <sup>2</sup>
TRANSMISIÓN DE VAPOR DE AGUA	difusión variable, entre Sd = 0,2 y Sd = 5 m
SPECIAL	lámina de difusión variable

## TRASPIR

LÁMINA ALTAMENTE TRANSPIRABLE



PECULIARIDAD	impermeable al agua, permite el paso del vapor
GRAMAJE	de 75 a 270 g/m <sup>2</sup>
TRANSMISIÓN DE VAPOR DE AGUA	Sd < 0,05 m
SPECIAL	versiones con certificaciones SINTEF, CSTB y BBA

## TRASPIR EVO

LÁMINA ALTAMENTE TRANSPIRABLE MONOLÍTICA



PECULIARIDAD	altamente impermeable al agua, permite el paso del vapor
GRAMAJE	de 90 a 360 g/m <sup>2</sup>
TRANSMISIÓN DE VAPOR DE AGUA	Sd < 0,2 m
SPECIAL	capa funcional monolítica (EVO) para una excelente durabilidad

## NET ROLL

BAJOCUMBRERA VENTILADA FLEXIBLE



PECULIARIDAD	protección de la sección de ventilación en la cubierta
VENTAJAS	solapa de ventilación cosida y pegada a las alas plisadas duradera en el tiempo
MATERIAL	red de ventilación de polipropileno (POP) y bandas de aluminio con cordel butílico adhesivo
DIMENSIONES	310 mm x 5 m   390 mm x 5 m   390 mm x 20 m

## WASP

ANCLAJE PARA EL TRANSPORTE DE ELEMENTOS PREFABRICADOS Y PANELES LAMINADOS



DM 2006/42/CE



PECULIARIDAD	útil para cargas axiales y transversales
MATERIAL	acero al carbono de alta resistencia con zincado galvanizado
DIMENSIONES	185 mm
VENTAJAS	capacidad máxima 1300 kg

## GIRAFFE

SOPORTE DE MONTAJE



PECULIARIDAD	regulación precisa de la longitud mediante la manilla lateral
MATERIAL	GIR3000 y GIR4000 de acero zincado galvanizado GIR2200 y GIR6000 de aluminio extrudido 6060
DIMENSIONES	2200-3000-4000-6000 mm
VENTAJAS	GIR3000 dotada de regulación rápida con parada automática

## MANTIS

CORREA DESECHABLE PARA TRANSPORTE PAREDES Y ELEMENTOS PREFABRICADOS



EN 1492-1



PECULIARIDAD	factor de seguridad 7:1
MATERIAL	poliéster
DIMENSIONES	50 o 100 cm
VENTAJAS	capacidad máxima 800 kg

MÁQUINAS Y HERRAMIENTAS, todo lo que necesitas para trabajar mejor en las obras. Descúbrelos en nuestro sitio web o pide el catálogo a tu agente de confianza. [www.rothoblaas.es](http://www.rothoblaas.es)





# XEPOX

ADHESIVO EPOXI BICOMPONENTE



PECULIARIDAD	encolados estructurales
TIPOS	uniones con barras, placas perforadas o placas enarenadas
GAMA	5 productos para satisfacer cualquier exigencia de colocación
APLICACIÓN	aplicable con pulverizado, pincel, espátula o por percolación, según la viscosidad

# VIN-FIX

ANCLAJE QUÍMICO A BASE DE VINILÉSTER SIN ESTIRENO



PECULIARIDAD	hormigón fisurado, no fisurado y categoría sísmica C2
MATERIAL	a base de viniléster sin estireno
FORMATO	300 ml   420 ml
VENTAJAS	ideal para hormigón seco, húmedo o con agujeros sumergidos

# HERMETIC FOAM

ESPUMA SELLANTE ELÁSTICA DE ALTAS PRESTACIONES FONDOAISLANTES



PECULIARIDAD	sellado elástico para uniones regulares e irregulares en los materiales más comunes
MATERIAL	mezcla poliuretánica de células cerradas con elevada elasticidad
FORMATO	750 ml
VENTAJAS	probado para abatimiento acústico hasta 60 dB

Saca el máximo provecho de nuestras soluciones gracias a la asistencia de nuestros **ASESORES TÉCNICOS** altamente cualificados, siempre a disposición de los proyectistas, técnicos e instaladores.  
[www.rothoblaas.es/soporte-tecnico](http://www.rothoblaas.es/soporte-tecnico)



## VGZ

CONECTOR TODO ROSCA DE CABEZA CILÍNDRICA



BIT INCLUIDO



ETA-11/0030

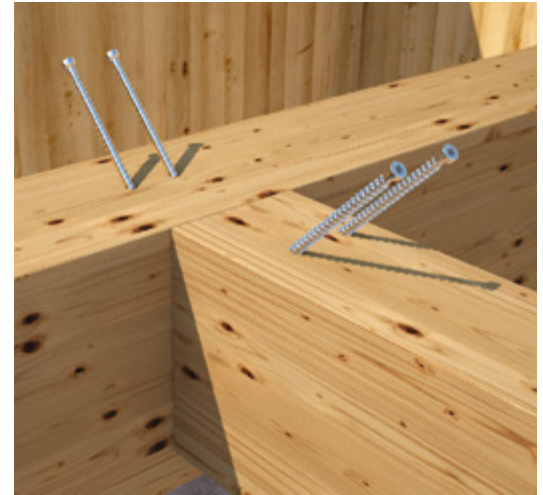

PECULIARIDAD	conexiones 45°, refuerzos y acoplamientos
CABEZA	cilíndrica oculta
DIÁMETRO	5,3   5,6   7,0   9,0   11,0 mm
LONGITUD	de 80 a 600 mm

## ALU MIDI

SOPORTE OCULTO CON Y SIN AGUJEROS



VIDEO



ETA-09/0361



PECULIARIDAD	uniones ocultas
SECCIONES DE MADERA	de 80 x 100 mm a 200 x 520 mm
RESISTENCIA	$R_{v,k}$ hasta 150 kN
FIJACIONES	LBA, LBS, SBD, STA, SKR

## BSA

ESTRIBOS METÁLICOS DE ALAS EXTERNAS



ETA



PECULIARIDAD	unión a vista
DIMENSIONES	de 40 x 110 mm a 200 x 240 mm
ESPEJOR	2,0   2,5 mm
FIJACIONES	LBA, LBS, SKR, VIN-FIX PRO

## LOCK T TIMBER

CONECTOR OCULTO DE CONEXIÓN  
MADERA-MADERA



CE  
ETA-19/0831



PECULIARIDAD	uniones desmontables
SECCIONES DE MADERA	de 35 x 80 mm a 200 x 440 mm
RESISTENCIA	R <sub>v,k</sub> hasta 65 kN
FIJACIONES	LBS

## SPEEDY BAND

CINTA MONOADHESIVA UNIVERSAL SIN  
PELÍCULA DE SEPARACIÓN



PECULIARIDAD	sellado de láminas y elementos constructivos, tanto en interiores como en exteriores
MATERIAL	soporte de polietileno (PE) con adhesivo acrílico y malla de refuerzo
DIMENSIONES	60 mm x 25 m   300 mm x 25 m
VENTAJAS	sin liner de separación para reducir los derroches y el tiempo de colocación

## CONSTRUCTION SEALING

JUNTA SELLANTE COMPRIMIBLE PARA UNIONES  
REGULARES



PECULIARIDAD	sellado de cerramiento y elementos estructurales con superficies irregulares
MATERIAL	EPDM expansivo
DIMENSIONES	46 mm x 25 m
VENTAJAS	alta estabilidad química y durabilidad con el tiempo

## ALADIN STRIPE

PERFIL INSONORIZANTE PARA EL AISLAMIENTO ACÚSTICO



FLANKSOUND



EN ISO 10848



MATERIAL	EPDM extruido y expandido
ESPESOR	5,0 y 7,0 mm
DIMENSIONES	tiras de 95 y 115 mm divisibles gracias al precorte
CARGA LINEAR APLICABLE	de 2,0 a 30 kN/m



## SILENT FLOOR

LÁMINA BAJO SOLADO RESILIENTE

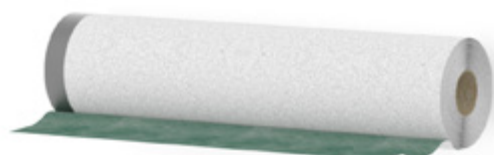

CAMPOS DE APLICACIÓN	bajo solado
MATERIAL	betún elastoplastomérico acoplado a un fieltro de poliéster
DIMENSIONES DE ROLLO	5,0 mm x 1,05 m x 10 m
RIGIDEZ DINÁMICA S'	27 MN/m <sup>3</sup>
ΔLW *	28 dB

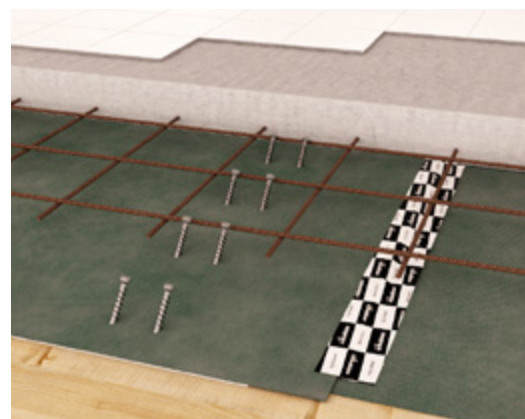

## SILENT STEP

LÁMINA AUXILIAR DE POLIETILENO CON FUNCIÓN DE BARRERA VAPOR



CAMPOS DE APLICACIÓN	bajo suelo
MATERIAL	polietileno NPE con película PE
DIMENSIONES DE ROLLO	2,0 mm x 1,0 m x 15 m
GRAMAJE	100 g/m <sup>2</sup>
PROTECCIÓN CONTRA EL ASCENSO DE HUMEDAD (Sd)	> 75 m



Nuestras **SOLUCIONES PARA LA REDUCCIÓN ACÚSTICA** garantizan los más elevados estándares en términos de insonorización y confort de la vivienda. Descúbrelas en nuestro sitio web o pide el catálogo a tu agente de confianza. [www.rothoblaas.es](http://www.rothoblaas.es)



## R10 - R20 - R30

PIE DE PILAR REGULABLE

S235  
DAC COAT



CE  
ETA-10/0422



PECULIARIDAD	regulable en altura tras el montaje
PILARES	de 80 x 80 mm a 240 x 240 mm
ALTURA	regulable de 140 a 250 mm
FIJACIONES	HBS PLATE EVO, SKR, VIN-FIX PRO

## FLAT - FLIP

CONECTORES PARA TERRAZAS



PECULIARIDAD	extrema precisión de las juntas
REVESTIMIENTO	anticorrosión color negro   zincado galvanizado
TABLAS	fresado simétrico
JUNTAS	7,0 mm
FIJACIONES	KKTN540, KKAN440

## TRASPIR EVO UV

LÁMINA ALTAMENTE TRANSPIRABLE MONOLÍTICA  
RESISTENTE A LOS RAYOS UV

B-s1, d0

CE  
EN 13859-2

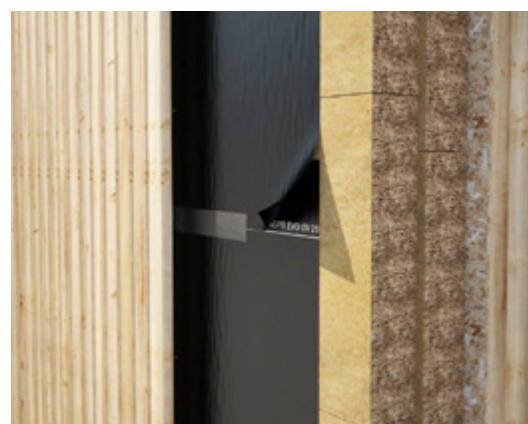

PECULIARIDAD	estabilidad UV permanente
GRAMAJE	210 g/m <sup>2</sup>
TRANSMISIÓN DE VAPOR DE AGUA	Sd < 0,15 m
SPECIAL	versiones de 3,0 m y clase de reacción al fuego B-s1, d0



SUSCRÍBETE a nuestro canal de **YOUTUBE** y mantente informado sobre los productos y las novedades Rothoblaas.  
¡No te olvides de activar las notificaciones!



# SLIM

## PUNTO DE ANCLAJE



EN  
517:2006 B

EN  
795:2012 A

UNI  
11578:2015 A

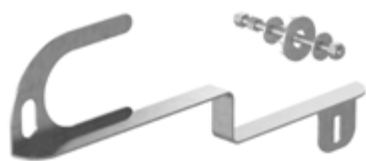

PECULIARIDAD	ideal para vigas de madera de sección reducida, a partir de un mínimo de 38 x 68 mm
MATERIAL	acero inoxidable 1.4016 - AISI430
CAMPO DE APLICACIÓN	estructura de madera mín. 114 mm (38 + 38 + 38) x 68 mm



# HOOK EVO 2.0

## PUNTO DE ANCLAJE



EN  
795:2012 A

UNI  
11578:2015 A



PECULIARIDAD	fijación versátil en función del tipo de tejas de la cubierta
MATERIAL	acero inoxidable 1.4301 - AISI304
CAMPO DE APLICACIÓN	estructura de madera mín. 80 x 100 mm estructura de hormigón mín. 120 mm



# LOOP - LOOP XL

## PUNTO DE ANCLAJE



EN  
795:2012 A

UNI  
11578:2015 A



PECULIARIDAD	bajo impacto visual, ideal para instalarse en las cubiertas de los cascos históricos
MATERIAL	acero inoxidable 1.4404 - AISI316   aluminio EN-AW 6060
CAMPO DE APLICACIÓN	estructura de madera mín: 100 x 100 mm estructura de hormigón combinada con soporte KRAKEN: mín. 40 mm



Una gama de productos para el acceso, el tránsito y el desempeño de operaciones en la cubierta en plena seguridad. Descúbrelas en nuestro sitio web o pide el catálogo **ANTICAÍDA Y SEGURIDAD** a tu agente de confianza.  
[www.rothoblaas.es/safe](http://www.rothoblaas.es/safe)



# KITE

## PUNTO DE ANCLAJE



EN  
795:2012 A

UNI  
11578:2015 A

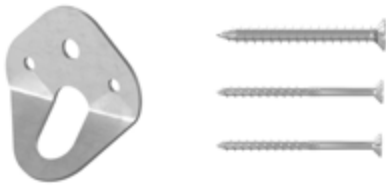

PECULIARIDAD	punto de anclaje ideal en múltiples contextos, garantiza al operario un acceso seguro
MATERIAL	acero inoxidable 1.4016 - AISI430
CAMPO DE APLICACIÓN	estructura de madera mín. 100 x 100 mm estructura de hormigón mín. 140 mm estructura de acero mín. 5 mm

# TOWER

## SOPORTE PARA AOS01



EN  
795:2012 A+C

CEN/TS  
16415:2013

UNI  
11578:2015 A+C

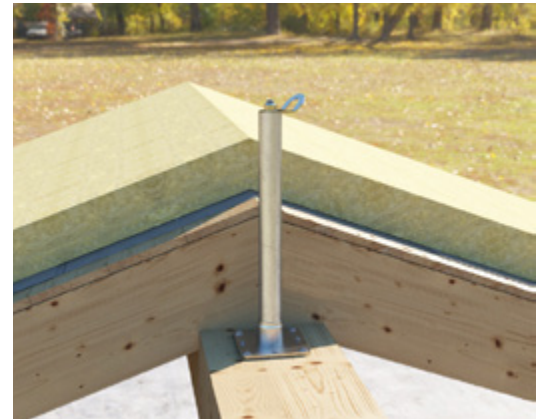

PECULIARIDAD	soporte adecuado para su colocación en superficies planas, inclinadas y aéreas para línea de vida PATROL o como punto de anclaje único combinado con AOS01
MATERIAL	acero galvanizado S235JR o acero inoxidable 1.4301 / AISI304
CAMPO DE APLICACIÓN	estructura de madera mín. 160 x 160 mm estructura de hormigón mín. 140 mm estructura de acero mín. 6 mm

# PATROL KIT

## KIT LÍNEA DE VIDA



EN  
795:2012 C

CEN/TS  
16415:2013

UNI  
11578:2015 C



PECULIARIDAD	práctico kit que incluye terminales, soporte intermedio, disipadores de energía y un cable para realizar una línea de vida de 10-15 o 25 m
MATERIAL	acero inoxidable 1.4301 - AISI304 - aluminio EN-AW 6082
CAMPO DE APLICACIÓN	se puede utilizar en soportes TOWER, TOWER XL, SHIELD, SHIELD 2.0 y COPPO

Descubre nuestra propuesta de **EQUIPOS DE PROTECCIÓN INDIVIDUAL** para la seguridad en las obras y en el trabajo. Visita nuestro sitio web o pide el catálogo **ANTICAÍDA Y SEGURIDAD** a tu agente de confianza.  
[www.rothoblaas.es/safe](http://www.rothoblaas.es/safe)



## FIJACIÓN

Tornillos para madera | Placas y conectores | Anclajes para hormigón

## ESTANQUEIDAD AL AIRE E IMPERMEABILIZACIÓN

Frenos y barreras | Transpirables | Láminas | Cintas y perfiles  
Sellantes | Accesorios

## ACÚSTICA

Perfiles resilientes | Láminas fonoaislantes | Sellantes

## ANTICAÍDA

Líneas de vida | Componentes de línea de vida | Puntos de anclaje único  
Protección colectiva y accesos | EPI | Fijaciones y accesorios

## MÁQUINAS Y HERRAMIENTAS

Transporte y elevación | Herramientas para carpintería | Plantillas



### ¡LA FORMACIÓN APROPIADA PARA UN FUTURO SATISFACTORIO!

Programas de formación que, entre otras muchas cosas, abordan los temas más actuales en el campo del diseño y la realización de edificios de madera. Ponentes cualificados y programas didácticos estimulantes: una combinación perfecta para mantenerse al día sobre los principales temas relacionados con el mundo de las construcciones de madera.



¡Descubre todos nuestros cursos!  
[www.rothoblaas.es/formacion](http://www.rothoblaas.es/formacion)



### Rotho Blaas Srl

Via dell'Adige N.2/1 | 39040, Cortaccia (BZ) | Italia  
Tel: +39 0471 81 84 00 | Fax: +39 0471 81 84 84  
[info@rothoblaas.com](mailto:info@rothoblaas.com) | [www.rothoblaas.es](http://www.rothoblaas.es)



01TRAMEIES 09/20

